



# TIME-SERT®

СИСТЕМА ВОССТАНОВЛЕНИЯ  
РЕЗЬБЫ

#READY  
FOR WORK

УЗНАЙ БОЛЬШЕ  
НА САЙТЕ!

[WWW.WUERTH.BY](http://WWW.WUERTH.BY)



SCAN ME!



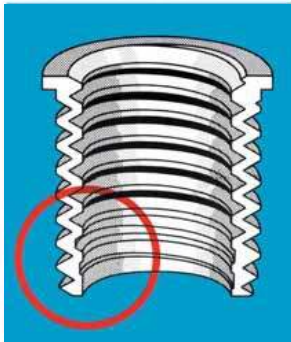

- В основу системы TIME-SERT заложена тонкая стальная втулка, изготовленная из сплошного материала путем обработки резанием. Тонкостенная втулка запрессовывается в заготовку, за счет чего TIME-SERT способна выдерживать высокие постоянные нагрузки, а также частое винчивание и вывинчивание. Поставляемые втулки могут использоваться для метрической, стандартной ISO, мелкой и дюймовой резьбы.

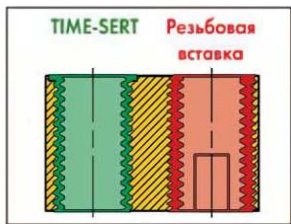

- TIME-SERT отличается очень тонкими стенками, которые обеспечиваются за счет синхронно проходящих витков резьбы

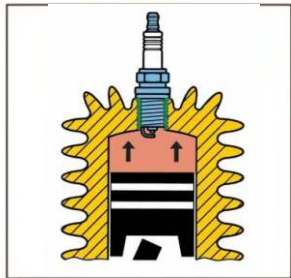

- TIME-SERT обладает герметичностью по отношению к рабочим средам благодаря запрессовке в заготовку

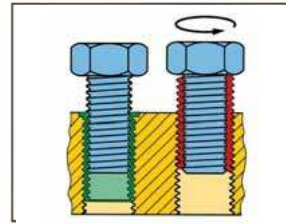

- TIME-SERT отличается самопорением благодаря тому, что витки резьбы окончательно формируются автоматически

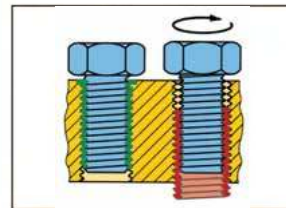

- TIME-SERT имеет буртик, который обеспечивает точное позиционирование в заготовке



- TIME-SERT предлагается с определенными размерами и в исполнении из высококачественной стали

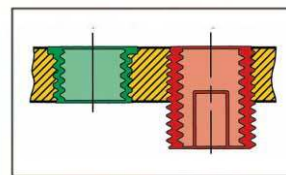

- TIME-SERT может использоваться и в тонкостенных материалах

## Сферы применения

### Автомобили

- **Двигатель**  
Резьба для свечей зажигания, шпилек
- **Агрегаты**  
Насосы высокого давления, генераторы, компрессоры
- **Трансмиссия**  
Коробка передач, кронштейны
- **Дифференциал**  
Резьба для шпилек
- **Вал**  
Крепления и кронштейны
- **Кузов**

### Механические системы / Точная механика

- **Ремонтные работы**  
Наилучшее восстановление поврежденной или сорванной резьбы
- **Конструкции из лёгких материалов**  
Наборы TIME-SERT используются для установки резьбы в легковесных конструкциях в тех случаях, когда наиболее важным является собственный вес конструкций
- **Пищевая промышленность**  
В пищевых технологических процессах, когда возможен контакт частей оборудования с продуктами питания, резьба может быть восстановлена только при помощи втулки из нержавеющей стали



## Набор для восстановления резьбы TIME-SERT

### Метрические резьбы / Резьбы UNC

#### Этап 1

Рассверлить поврежденную резьбу сверлом А из быстрорежущей стали повышенной стойкости. При этом следует следить за направлением отверстия.

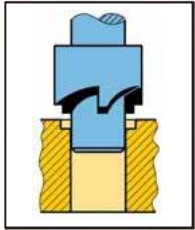
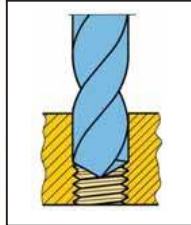

#### Этап 2

Отверстие зенкуется фрезой для посадок В до такой глубины, что упор, ограничивающий глубину обработки, прилегает к заготовке.

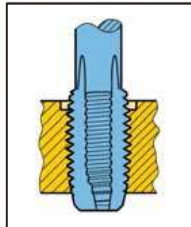

#### Этап 3

Нарезать метчиком С резьбу Time-Sert по всей глубине отверстия. При этом следить за направлением отверстия.

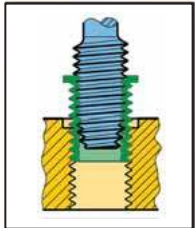

#### Этап 4

Обдуть резьбу для того, чтобы удалить с нее стружки. Смазать маслом прорезной инструмент D и навинтить втулку вручную. В винтить втулку инструментом в резьбу Time-Sert.

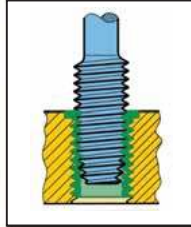

#### Этап 5

Если втулка находится заподлицо с поверхностью, последние витки резьбы формируются окончательно прорезным инструментом D. Сопротивление прорезыванию заметно увеличивается.

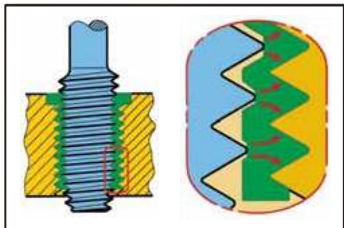

#### Этап 6

На данном этапе витки резьбы втулки, нарезанные предварительно лишь частично, отжимаются наружу. Прорезной инструмент D вдавливает избыточный материал в заготовку. Ремонт завершен, когда ее можно будет вращать заметно легче.



## Набор ремонта для свечей зажигания TIME-SERT®



### Резьбы свечей зажигания

#### Этап 1

Вкрутите ступенчатый метчик А в оставшуюся резьбу.

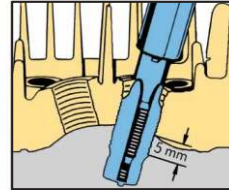
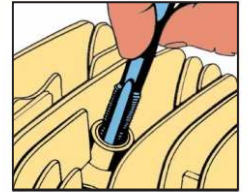

#### Этап 2

Защелкните торцевой инструмент D в ступенчатый метчик А и продолжайте крутить до тех пор, пока внешняя часть метчика не будет выступать на 5 мм от резьбы. Таким образом старая резьба удалится, а новая - врежется в течение одной операции.

#### Этап 3

Ступенчатый метчик А остается в резьбе. Сдвинуть фрезу В в метчик. Продолжать поворачивать, пока фреза не прекратит вырезать полностью. Полная усадка - когда резьба полностью будет внутри.

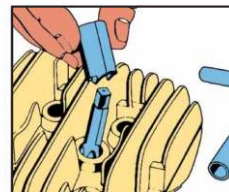

#### Этап 4

Вынуть опилки. Вкрутить втулку TIME-SERT вручную на несколько оборотов или, используя прорезной инструмент С. Изначально следует убедиться в наличии смазки.

#### Этап 5

Вкрутите втулку до тех пор, пока не установится плотно, используя смазанный инструмент С и торцевой инструмент D. При вкручивании сопротивление заметно возрастет. Продолжать вкручивать, пока сопротивление не спадет.

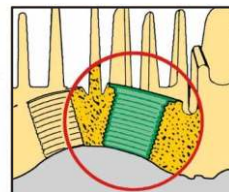
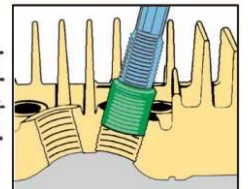

#### Этап 6

Починка завершена. Вкрученная резьба теперь установлена плотно и защищена от самостоятельного выкручивания

## Набор для восстановления резьбы TIME-SERT

Для нарезания метрической резьбы со втулками инструментом

Диаметр Ø х шаг х длина мм	Сост.	Артикул Набора	Артикул инструмента			
			HSS Сверло А	Фреза В	HSS Метчик С	Прорезной инструмент D
M 4x0.7 x 6.0 M 4x0.7 x 8.0	5 5	<b>0661 4</b>	<b>0661 408 0</b>	<b>0661 408 2</b>	<b>0661 408 1</b>	<b>0661 408 3</b>
M 5x0.8 x 7.6 M 5x0.8 x 10.0	5 5	<b>0661 5</b>	<b>0661 508 0</b>	<b>0661 508 2</b>	<b>0661 508 1</b>	<b>0661 508 3</b>
M 6x1 x 9.4 M 6x1 x 12.0	5 5	<b>0661 6</b>	<b>0661 610</b>	<b>0661 612</b>	<b>0661 611</b>	<b>0661 613</b>
M 7x1 x 10.0 M 7x1 x 14.0	5 5	<b>0661 7</b>	<b>0661 710</b>	<b>0661 712</b>	<b>0661 711</b>	<b>0661 713</b>
M 8x1 x 11.7	10	<b>0661 8</b>	<b>0661 810</b>	<b>0661 812</b>	<b>0661 811</b>	<b>0661 813</b>
M 8x1.25x11.7 M 8x1.25x16.2	5 5	<b>0661 812 5</b>	<b>0661 812 50</b>	<b>0661 812</b>	<b>0661 812 51</b>	<b>0661 812 53</b>
M 9x1.25x13.0 M 9x1.25x18.0	5 5	<b>0661 912 5</b>	<b>0661 912 50</b>	<b>0661 912</b>	<b>0661 912 51</b>	<b>0661 912 53</b>
M 10x1 x 15.0	10	<b>0661 10</b>	<b>0661 101 0</b>	<b>0661 102</b>	<b>0661 101</b>	<b>0661 103</b>
M 10x1.25x15.0 M 10x1.25x20.0	5 5	<b>0661 101 25</b>	<b>0661 101 250</b>	<b>0661 102</b>	<b>0661 101 251</b>	<b>0661 102 53</b>
M 10x1.5 x 14.0 M 10x1.5 x 20.0	5 5	<b>0661 101 5</b>	<b>0661 101 50</b>	<b>0661 102</b>	<b>0661 101 51</b>	<b>0661 101 53</b>
M 11x1.25x22.0	10	<b>0661 111 25</b>	<b>0661 111 250</b>	<b>0661 111 252</b>	<b>0661 111 251</b>	<b>0661 111 253</b>
M 11x1.5 x 16.0 M 11x1.5 x 22.0	5 5	<b>0661 111 5</b>	<b>0661 111 50</b>	<b>0661 111</b>	<b>0661 111 51</b>	<b>0661 111 57</b>
M 12x1.5 x 16.3 M 12x1.5 x 24.0	5 5	<b>0661 121 5</b>	<b>0661 121 50</b>	<b>0661 121 52</b>	<b>0661 121 51</b>	<b>0661 121 53</b>
M 12x1.75x16.2 M 12x1.75x24.0	5 5	<b>0661 121 75</b>	<b>0661 121 750</b>	<b>0661 121 752</b>	<b>0661 121 751</b>	<b>0661 121 753</b>
M 14x1.5 x 16.0 M 14x1.5 x 26.0	5 5	<b>0661 141 59</b>	<b>0661 141 51</b>	<b>0661 141 52</b>	<b>0661 141 53</b>	<b>0661 141 54</b>
M 16x1.5 x 12.7 M 16x1.5 x 24.0	5 5	<b>0661 161 5</b>	<b>0661 161 50</b>	<b>0661 161 52</b>	<b>0661 161 51</b>	<b>0661 161 53</b>
M 16x2 x 24.0 M 16x2 x 32.0	5 5	<b>0661 162</b>	<b>0661 162 0</b>	<b>0661 162 2</b>	<b>0661 162 1</b>	<b>0661 162 3</b>
M 18x1.5 x 18.3 M 18x1.5 x 27.0	5 5	<b>0661 181 5</b>	<b>0661 181 50</b>	<b>0661 181 52</b>	<b>0661 181 51</b>	<b>0661 181 53</b>



Метрическая резьба  
Метрическая мелкая резьба

Диаметр Ø х шаг х длина, мм	Артикул Сталь оцинк.
M 4x0.7 x 6.0 M 4x0.7 x 8.0	<b>0663 4 60*</b> <b>0663 4 80*</b>
M 5x0.8 x 7.6 M 5x0.8 x 10.0	<b>0663 5 76</b> <b>0663 5 100</b>
M 6x1 x 9.4 M 6x1 x 12.0	<b>0663 6 94</b> <b>0663 6 120</b>
M 7x1 x 10.0 M 7x1 x 14.0	<b>0663 7 100</b> <b>0663 7 140</b>
M 8x1 x 11.7	<b>0663 8 117</b>
M 8x1.25x11.7 M 8x1.25x16.2	<b>0663 812 511</b> <b>0663 812 516</b>
M 9x1.25x13.0 M 9x1.25x18.0	<b>0663 912 513</b> <b>0663 912 518</b>
M 10x1 x 6.2 M 10x1 x 9.0 M 10x1 x 15.0	<b>0663 101</b> <b>0663 101 90*</b> <b>0663 10 150</b>
M 10x1.25x 9.0 M 10x1.25x15.0 M 10x1.25x20.0	<b>0663 101 250*</b> <b>0663 101 251</b> <b>0663 101 252</b>
M 10x1.5 x 14.0 M 10x1.5 x 20.0	<b>0663 101 514</b> <b>0663 101 520</b>
M 11x1.25x22.0	<b>0663 111 122*</b>

Диаметр Ø х шаг х длина, мм	Артикул Сталь оцинк.
M 11x1.5 x 16.0 M 11x1.5 x 22.0	<b>0663 111 516*</b> <b>0663 111 522*</b>
M 12x1.5 x 6.7 M 12x1.5 x 9.3 M 12x1.5 x 16.3 M 12x1.5 x 24.0	<b>0663 121 567</b> <b>0663 121 593</b> <b>0663 121 516</b> <b>0663 121 524</b>
M 12x1.75x16.2 M 12x1.75x24.0	<b>0663 121 751</b> <b>0663 121 752</b>
M 14x1.5 x 6.5 M 14x1.5 x 9.3 M 14x1.5 x 12.8	<b>0663 141 565</b> <b>0663 141 593</b> <b>0663 141 512</b>
M 14x1.5 x 16.0 M 14x1.5 x 26.0	<b>0663 141 516</b> <b>0663 141 526</b>
M 16x1.5 x 7.0 M 16x1.5 x 12.7 M 16x1.5 x 24.0	<b>0663 161 570*</b> <b>0663 161 512*</b> <b>0663 161 524*</b>
M 16x2 x 24.0 M 16x2 x 32.0	<b>0663 16 240*</b> <b>0663 16 320*</b>
M 18x1.5 x 10.0 M 18x1.5 x 18.3 M 18x1.5 x 27.0	<b>0663 181 610*</b> <b>0663 181 518*</b> <b>0663 181 527*</b>

Диаметр Ø х шаг х длина, мм	Артикул Нерж. сталь
M 6x1 x 9.4 M 6x1 x 12.0	<b>0663 06 94*</b> <b>0663 06 120*</b>
M 8x1.25x 11.7 M 8x1.25x 16.2	<b>0663 081 211*</b> <b>0663 081 216*</b>
M 10x1.5 x 14.0 M 10x1.5 x 20.0	<b>0663 011 514*</b> <b>0663 011 520*</b>



**Стальные втулки**  
Материал: 9SMn/Pb28K DIN 1651/668  
Покрyтие: оцинкованная, пассивированные

**Втулки из нержавеющей стали**  
Материал: 1.4301 (V2A) DIN 17440/1654

## Набор для восстановления резьбы TIME-SERT 70 шт. M5x0,8/M6x1,0/M8x1,25/M10x1,5/M12x1,75

Комплект из 70 шт. для идеального ремонта и укрепления резьбы по стали, легким сплавам, цветным металлам, литью и твердым пластмассам

Идеально для ремонта стандартной метрической резьбы M5/M6/M8/M10/M12

Втулки и инструмент 5 типоразмеров с 2-мя различными длинами втулок

**Надежный ремонт резьбы, устойчивый к воздействию различных сред**

Под воздействием давления становится непроницаемым уплотнением для воды, масла, других жидкостей и сжатых газов.



Количество в комплекте	70 шт.
Подходит для резьбы	M5-M12

**Артикул 5964 096 171**

Кол-во: 1

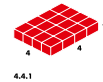

### Инструкции

Высверлите, зазенкуйте и обрежьте лишнюю резьбу, затем вставьте и запрессуйте втулку.



Комплектность набора арт. 5964 096 171		
Наименование	Артикул	Количество
TIME-SERT® Сверло	0661 508 0	1
Метчик TIME-SERT® для втулок M5	0661 508 1	1
Фреза TIME-SERT® для втулок M5	0661 508 2	1
Инструмент резьбовой TIME-SERT® M5 x 0.8	0661 508 3	1
TIME-SERT® Сверло	0661 610	1
Метчик TIME-SERT® Made of HSS M6	0661 611	1
Фреза TIME-SERT® для втулок M6	0661 612	1
Инструмент резьбовой TIME-SERT® M6 x 1	0661 613	1
TIME-SERT® Сверло	0661 812 50	1
Метчик TIME-SERT® Made of HSS M8	0661 812 51	1
Фреза TIME-SERT® для втулок M8 x 1	0661 812	1
Инструмент резьбовой TIME-SERT® M8 x 1.25	0661 812 53	1
TIME-SERT® Сверло	0661 101 50	1
Метчик TIME-SERT® Made of HSS M10	0661 101 51	1
Фреза TIME-SERT® для втулок M10 x 1.5	0661 102	1
Инструмент резьбовой TIME-SERT® M10 x 1.5	0661 101 53	1
TIME-SERT® Сверло	0661 121 750	1
Метчик TIME-SERT® Made of HSS M12	0661 121 751	1
Фреза TIME-SERT® для втулок M12	0661 121 752	1
Инструмент резьбовой TIME-SERT® M12 x 1.75	0661 121 753	1
Втулка резьбовая, оцинк. TIME-SERT® M5 x 0.8; Length 7.6 мм	0663 5 76	5
Втулка резьбовая, оцинк. TIME-SERT® M5 x 0.8; Length 10.0 мм	0663 5 100	5

**Комплектность набора арт. 5964 096 171**

Наименование	Артикул	Количество
Втулка резьбовая, оцинк. TIME-SERT® M6 x 1; Длина 9.4 мм	<b>0663 6 94</b>	5
Втулка резьбовая, оцинк. TIME-SERT® M6 x 1; Длина 12.0 мм	<b>0663 6 120</b>	5
Втулка резьбовая, оцинк. TIME-SERT® M8 x 1.25; Длина 11.7 мм	<b>0663 812 511</b>	5
Втулка резьбовая, оцинк. TIME-SERT® M8 x 1.25; Длина 16.2 мм	<b>0663 812 516</b>	5
Втулка резьбовая, оцинк. TIME-SERT® M10 x 1.5; Длина 14.0 мм	<b>0663 101 514</b>	5
Втулка резьбовая, оцинк. TIME-SERT® M10 x 1.5; Длина 20.0 мм	<b>0663 101 520</b>	5
Втулка резьбовая, оцинк. TIME-SERT® M12 x 1.75; Длина 16.2 мм	<b>0663 121 751</b>	5
Втулка резьбовая, оцинк. TIME-SERT® M12 x 1.75; Длина 24.0 мм	<b>0663 121 752</b>	5



## Набор для восстановления резьбы TIME-SERT® 42 шт. M6x1,0/M8x1,25/M10x1,5

Полный набор для ремонта поврежденной резьбы M6, M8, M10

- Метрическая резьба
- Втулки и инструмент 3 типоразмеров с 2 - мя различными длинами втулок

Количество в комплекте	42 шт.
------------------------	--------

Артикул **0964 961 6**

Кол-во: 1

### Применение



#### Комплектность набора арт. 0964 961 6

Наименование	Артикул	Количество
TIME-SERT® Сверло	<b>0661 101 50</b>	1
Метчик TIME-SERT® Made of HSS M10	<b>0661 101 51</b>	1
Инструмент резьбовой TIME-SERT® M10 x 1.5	<b>0661 101 53</b>	1
Фреза TIME-SERT® для втулок M10 x 1.5	<b>0661 102</b>	1
TIME-SERT® Сверло	<b>0661 610</b>	1
Метчик TIME-SERT® Made of HSS M6	<b>0661 611</b>	1
Фреза TIME-SERT® для втулок M6	<b>0661 612</b>	1
Инструмент резьбовой TIME-SERT® M6 x 1	<b>0661 613</b>	1
Фреза TIME-SERT® для втулок M8 x 1	<b>0661 812</b>	1
TIME-SERT® Сверло	<b>0661 812 50</b>	1
Метчик TIME-SERT® Made of HSS M8	<b>0661 812 51</b>	1
Инструмент резьбовой TIME-SERT® M8 x 1.25	<b>0661 812 53</b>	1
Втулка резьбовая, оцинк. TIME-SERT® M10 x 1.5; 14.0 мм	<b>0663 101 514</b>	5
Втулка резьбовая, оцинк. TIME-SERT® M10 x 1.5; 20.0 мм	<b>0663 101 520</b>	5
Втулка резьбовая, оцинк. TIME-SERT® M6 x 1; 12.0 мм	<b>0663 6 120</b>	5
Втулка резьбовая, оцинк. TIME-SERT® M6 x 1; 9.4 мм	<b>0663 6 94</b>	5
Втулка резьбовая, оцинк. TIME-SERT® M8 x 1.25; 11.7 мм	<b>0663 812 511</b>	5
Втулка резьбовая, оцинк. TIME-SERT® M8 x 1.25; 16.2 мм	<b>0663 812 516</b>	5



Метрическая резьба  
Метрическая мелкая резьба

Артикул	Номинальное Измерение	Длина L мм	(M X)	Ø d1 мм	h мм	Ø A мм	Ø B мм	C мм
0663 4 60*	M 4	6.0	M 4.8 x 0.7	5.5	0.75	4.2	5.8	1.7
0663 4 80*	M 4	8.0	M 4.8 x 0.7	5.5	0.75	4.2	5.8	1.7
0663 5 76	M 5	7.6	M 5.9 x 0.8	7.0	0.75	5.05	7.1	1.8
0663 5 100	M 5	10.0	M 5.9 x 0.8	7.0	0.75	5.05	7.1	1.8
0663 6 94	M 6	9.4	M 7.2 x 1	8.0	0.75	6.25	8.1	1.8
0663 6 120	M 6	12.0	M 7.2 x 1	8.0	0.75	6.25	8.1	1.8
0663 7 100	M 7x1	10.0	M 8.25 x 1	8.8	0.75	7.35	8.9	1.9
0663 7 140	M 7x1	14.0	M 8.25 x 1	8.8	0.75	7.35	8.9	1.9
0663 8 117	M 8x1	11.7	M 9.2x1	10.0	0.75	8.2	10.7	2.1
0663 812 511	M 8	11.7	M 9.5x1.25	10.6	0.75	8.2	10.7	2.1
0663 812 516	M 8	16.2	M 9.5x1.25	10.6	0.75	8.2	10.7	2.1
0663 912 513	M 9x1.25	13.0	M 10.5x1.25	11.0	0.75	9.3	11.2	2.1
0663 912 518	M 9x1.25	18.0	M 10.5x1.25	11.0	0.75	9.3	11.2	2.1
0663 101	M 10x1	6.2	M 11.2x1	11.6	0.75	10.3	12.9	2.0
0663 101 90*	M 10x1	9.0	M 11.2x1	11.6	0.75	10.3	12.9	2.0
0663 101 50	M 10x1	15.0	M 11.2x1	11.6	0.75	10.3	12.9	2.0
0663 101 250*	M 10x1.25	9.0	M 11.5x1.25	12.6	0.75	10.3	12.9	2.2
0663 101 251	M 10x1.25	15.0	M 11.5x1.25	12.6	0.75	10.3	12.9	2.2
0663 101 252	M 10x1.25	20.0	M 11.5x1.25	12.6	0.75	10.3	12.9	2.2
0663 101 514	M 10	14.0	M 11.8x1.5	12.6	0.75	10.3	12.9	2.2
0663 101 520	M 10	20.0	M 11.8x1.5	12.6	0.75	10.3	12.9	2.2
0663 111 122*	M 11x1.25	22.0	M 12.4x1.25	13.5	0.75	11.5	14.1	2.6
0663 111 516*	M 11x1.5	16.1	M 12.9x1.5	13.5	0.75	11.5	14.1	2.1
0663 111 522*	M 11x1.5	22.2	M 12.9x1.5	13.5	0.75	11.5	14.1	2.1
0662 121 250	M 12x1.25	9.0	M 13.6x1.25	14.0	0.75	12.1	14.1	2.1
0662 121 251	M 12x1.25	15.0	M 13.6x1.25	14.0	0.75	12.1	14.1	2.1
0663 121 567	M 12x1.5	6.7	M 13.9x1.5	15.0	0.75	12.3	15.1	2.1
0663 121 593	M 12x1.5	9.2	M 13.9x1.5	15.0	0.75	12.3	15.1	2.1
0663 121 516	M 12x1.5	16.3	M 13.9x1.5	15.0	0.75	12.3	15.1	2.1
0663 121 524	M 12x1.5	24.0	M 13.9x1.5	15.0	0.75	12.3	15.1	2.1
0663 121 751	M 12	16.2	M 14.2x1.75	15.0	0.75	12.7	15.4	2.8
0663 121 752	M 12	24.0	M 14.2x1.75	15.0	0.75	12.7	15.4	2.8
0662 141 250	M 14x1.25	7.0	M 15.6x1.25	16.0	0.75	14.0	16.2	2.8
0662 141 251	M 14x1.25	8.0	M 15.6x1.25	16.0	0.75	14.0	16.2	2.8
0662 141 252	M 14x1.25	9.4	M 15.6x1.25	16.0	0.75	14.0	16.2	2.8
0662 141 253	M 14x1.25	11.0	M 15.6x1.25	16.0	0.75	14.0	16.2	2.8
0662 141 254	M 14x1.25	15.0	M 15.6x1.25	16.0	0.75	14.0	16.2	2.8
0662 141 255	M 14x1.25	16.8	M 15.6x1.25	16.0	0.75	14.0	16.2	2.8
0663 141 565	M 14x1.5	6.5	M 15.9x1.5	17.0	0.75	14.7	17.1	2.8
0663 141 593	M 14x1.5	9.3	M 15.9x1.5	17.0	0.75	14.7	17.1	2.8
0663 141 512	M 14x1.5	12.8	M 15.9x1.5	17.0	0.75	14.7	17.1	2.8
0663 141 516	M 14x1.5	16.0	M 15.9x1.5	17.0	0.75	14.7	17.1	2.8
0663 141 526	M 14x1.5	26.0	M 15.9x1.5	17.0	0.75	14.7	17.1	2.8
0663 161 570*	M 16x1.5	7.0	M 17.8x 1.5	18.5	0.75	16.7	19.0	2.9
0663 161 512*	M 16x1.5	12.7	M 17.8x 1.5	18.5	0.75	16.7	19.0	2.9
0663 161 524*	M 16x1.5	24.0	M 17.8x 1.5	18.5	0.75	16.7	19.0	2.9
0663 16 240*	M 16	24.0	M 18.8x 2	19.8	0.75	16.7	20.0	2.9
0663 16 320*	M 16	32.0	M 18.8x 2	19.8	0.75	16.7	20.0	2.9
0663 181 610*	M 18x1.5	10.0	M 19.9x1.5	20.5	0.75	18.3	21.3	3.5
0663 181 518*	M 18x1.5	18.3	M 19.9x1.5	20.5	0.75	18.3	21.3	3.5
0663 181 527*	M 18x1.5	27.0	M 19.9x1.5	20.5	0.75	18.3	21.3	3.5
0663 06 94*	M 6 V2A	9.4	M 7.2x1	8.0	0.75	6.25	8.1	1.8
0663 06 120*	M 6 V2A	12.0	M 7.2x1	8.0	0.75	6.25	8.1	1.8
0663 081 211*	M 8 V2A	11.7	M 9.5x1.25	10.6	0.75	8.2	10.7	2.1
0663 081 216*	M 8 V2A	16.2	M 9.5x1.25	10.6	0.75	8.2	10.7	2.1
0663 011 514*	M 10 V2A	14.0	M 11.8x1.5	12.6	0.75	10.3	12.9	2.2
0663 011 520*	M 10 V2A	20.0	M 11.8x1.5	12.6	0.75	10.3	12.9	2.2

## Спецификация

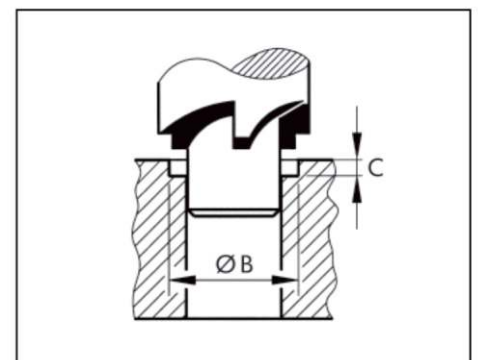
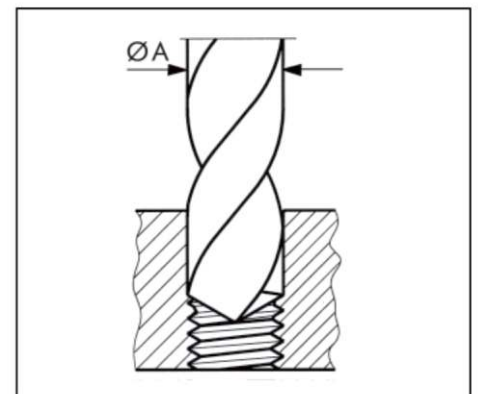
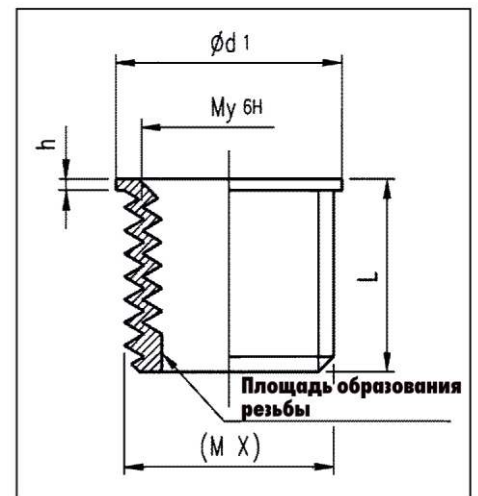

### Прочность на разрыв

Отрывное усилие зависит от места выполнения работ (в области краев и т.д.) и материала. Тесты, проведенные в лаборатории Würth, показали, что в большинстве случаев средства для ремонта резьбы Time-Sert соответствуют размерам оригинальной резьбы и идентичны оригинальной прочности.

### Стальные втулки

Материал: 9S Mn / Pb28 K DIN 1651/668  
Покрытие: оцинкованная, пассивированные

### Втулки из нержавеющей стали

Материал: 1.4301 (V2A) DIN 17440/1654

## Набор ремонта для свечей зажигания TIME-SERT®

### Набор ремонта для свечей зажигания TIME-SERT® M10x1

Размер Тип	Артикул набора	Длина штука Артикул	Артикул инструмента			
			HSS Сверло А	Фреза В	HSS Метчик С	Прорезной инструмент D
M 10x 1 For flat seal, steel copper-plated	0661 010 1	L 9.0 мм. 0662 101 09 5 шт.	0661 010 10 1 шт.	0661 010 11 1 шт.	0661 010 12 1 шт.	0661 010 13 0661 010 14 1 шт.
		L 15.0 мм. 0662 101 015 5 шт.				



### Набор ремонта для свечей зажигания TIME-SERT® M12x1,25

Размер Тип	Артикул набора	Длина штука Артикул	Артикул инструмента			
			HSS Сверло А	Фреза В	HSS Метчик С	Прорезной инструмент D
M 12x 1.25 For flat seal, steel copper-plated	0661 012 125	L 9.0 мм. 0662 121 250 5 шт.	0661 012 150 1 шт.	0661 012 151 1 шт.	0661 012 152 1 шт.	0661 012 153 0661 012 153 1 шт.
		L 15.0 мм. 0662 121 251 5 шт.				



### Набор ремонта для свечей зажигания TIME-SERT® M14x1,25

Размер Тип	Артикул набора	Длина штука Артикул	Артикул инструмента			
			HSS Сверло А	Фреза В	HSS Метчик С	Прорезной инструмент D
M 14x 1.25 For flat seal, steel copper-plated	0661 014 125	Таблица ниже	0661 014 250 1 шт.	0661 014 254 1 шт.	0661 014 252 1 шт.	0661 014 253 0661 014 253 1 шт.



### Втулка резьбовая для ремонта свечей зажигания TIME-SERT®

L 7.0 mm 0662 141 250 25 шт.	L 8.0 mm 0662 141 251 25 шт.	L 9.4 mm 0662 141 252 25 шт.	L 11.0 mm 0662 141 253 25 шт.	L 15.0 mm 0662 141 254 25 шт.	L 16.8 mm. 0662 141 255 25 шт.
------------------------------------	------------------------------------	------------------------------------	-------------------------------------	-------------------------------------	--------------------------------------

Оптимально подходит для набора 0661 014 125

## Втулка резьбовая для ремонта свечей зажигания TIME-SERT®

### Для плоского или конического уплотнительного соединения

- Надежная фиксация и на слабых стенках отверстия
- Подходит для ремонта резьбы тонкостенных деталей
- Плотно герметично фиксируется
- Самоконтрящаяся
- Точно позиционируется в отверстии



Материал	Сталь
----------	-------

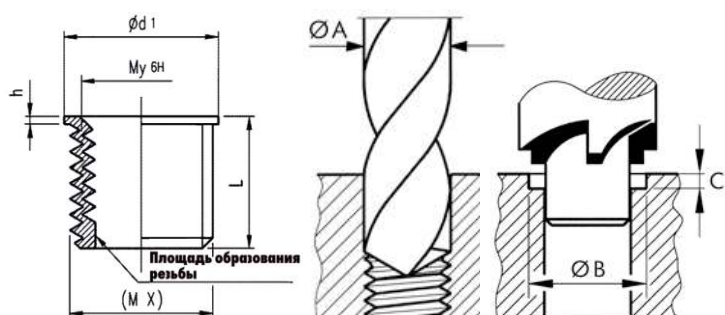

Номинальный диаметр x шаг	Длина (L)	Design	Surface	Артикул	Кол-во
M10 x 1	9 мм	Для плоского уплотнения	Медное покрытие	<b>0662 101 09</b>	10/25
M10 x 1	15 мм	Для плоского уплотнения	Медное покрытие	<b>0662 101 015</b>	10/25
M12 x 1.25	9 мм	Для плоского уплотнения	Медное покрытие	<b>0662 121 250</b>	10/25
M12 x 1.25	15 мм	Для плоского уплотнения	Медное покрытие	<b>0662 121 251</b>	10/25
M14 x 1.25	7 мм	Для плоского уплотнения	Медное покрытие	<b>0662 141 250</b>	10/25
M14 x 1.25	8 мм	Для плоского уплотнения	Медное покрытие	<b>0662 141 251</b>	10/25
M14 x 1.25	9.4 мм	Для плоского уплотнения	Медное покрытие	<b>0662 141 252</b>	10/25
M14 x 1.25	11 мм	Для плоского уплотнения	Медное покрытие	<b>0662 141 253</b>	10/25
M14 x 1.25	15 мм	Для плоского уплотнения	Медное покрытие	<b>0662 141 254</b>	10/25
M14 x 1.25	15.8 мм	Для конического уплотн.	Серебряное покрытие	<b>0662 914 125</b>	25
M14 x 1.25	16.8 мм	Для плоского уплотнения	Медное покрытие	<b>0662 141 255</b>	10/25

### Применение

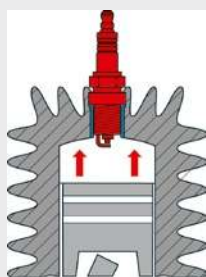

Обеспечивает герметичность

# ДЛЯ ЗАМЕТОК

