



TIME-SERT®

СИСТЕМА ВОССТАНОВЛЕНИЯ
РЕЗЬБЫ

#READY
FOR WORK

УЗНАЙ БОЛЬШЕ
НА САЙТЕ!

WWW.WUERTH.BY



SCAN ME!



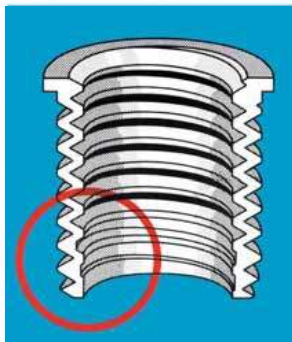

- В основу системы TIME-SERT заложена тонкая стальная втулка, изготовленная из сплошного материала путем обработки резанием. Тонкостенная втулка запрессовывается в заготовку, за счет чего TIME-SERT способна выдерживать высокие постоянные нагрузки, а также частое винчивание и вывинчивание. Поставляемые втулки могут использоваться для метрической, стандартной ISO, мелкой и дюймовой резьбы.

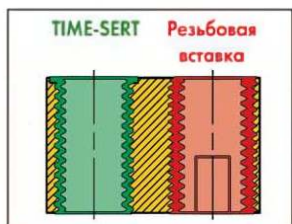

- TIME-SERT отличается очень тонкими стенками, которые обеспечиваются за счет синхронно проходящих витков резьбы

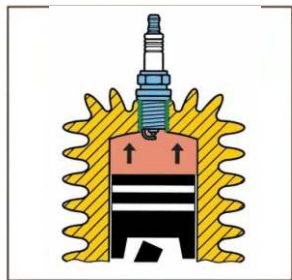

- TIME-SERT обладает герметичностью по отношению к рабочим средам благодаря запрессовке в заготовку

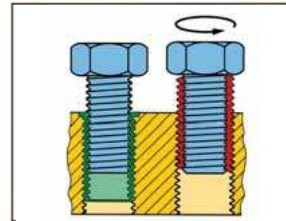

- TIME-SERT отличается самопорением благодаря тому, что витки резьбы окончательно формируются автоматически

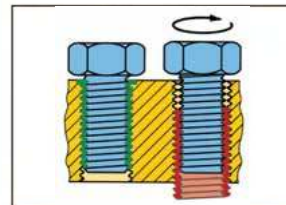

- TIME-SERT имеет буртик, который обеспечивает точное позиционирование в заготовке

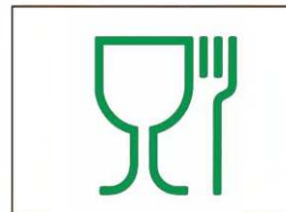

- TIME-SERT предлагается с определенными размерами и в исполнении из высококачественной стали

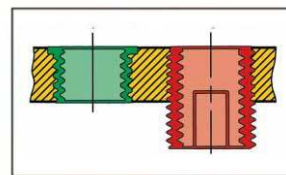

- TIME-SERT может использоваться и в тонкостенных материалах

Сферы применения

Автомобили

- Двигатель
Резьба для свечей зажигания, шпилек
- Агрегаты
Насосы высокого давления, генераторы, компрессоры
- Трансмиссия
Коробка передач, кронштейны
- Дифференциал
Резьба для шпилек
- Вал
Крепления и кронштейны
- Кузов

Механические системы / Точная механика

- Ремонтные работы
Наилучшее восстановление поврежденной или сорванной резьбы
- Конструкции из лёгких материалов
Наборы TIME-SERT используются для установки резьбы в легковесных конструкциях в тех случаях, когда наиболее важным является собственный вес конструкций
- Пищевая промышленность
В пищевых технологических процессах, когда возможен контакт частей оборудования с продуктами питания, резьба может быть восстановлена только при помощи втулки из нержавеющей стали



Набор для восстановления резьбы TIME-SERT

Метрические резьбы / Резьбы UNC

Этап 1

Рассверлить поврежденную резьбу сверлом А из быстрорежущей стали повышенной стойкости. При этом следует следить за направлением отверстия.

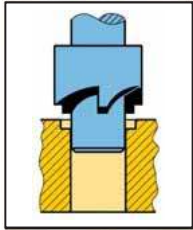
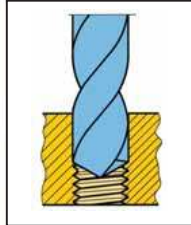

Этап 2

Отверстие зенкуется фрезой для посадок В до такой глубины, что упор, ограничивающий глубину обработки, прилегает к заготовке.

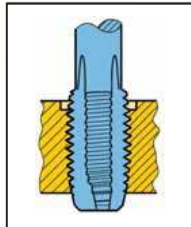

Этап 3

Нарезать метчиком С резьбу Time-Sert по всей глубине отверстия. При этом следить за направлением отверстия.

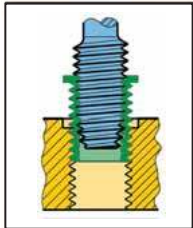

Этап 4

Обдуть резьбу для того, чтобы удалить с нее стружки. Смазать маслом прорезной инструмент D и навинтить втулку вручную. В винтить втулку инструментом в резьбу Time-Sert.

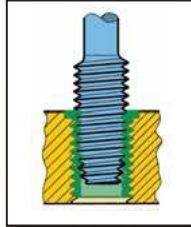

Этап 5

Если втулка находится заподлицо с поверхностью, последние витки резьбы формируются окончательно прорезным инструментом D. Сопротивление прорезыванию заметно увеличивается.

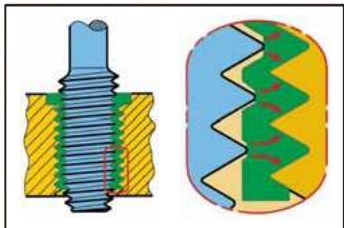

Этап 6

На данном этапе витки резьбы втулки, нарезанные предварительно лишь частично, отжимаются наружу. Прорезной инструмент D вдавливает избыточный материал в заготовку. Ремонт завершен, когда ее можно будет вращать заметно легче.



Набор ремонта для свечей зажигания TIME-SERT®



Резьбы свечей зажигания

Этап 1

Вкрутите ступенчатый метчик А в оставшуюся резьбу.

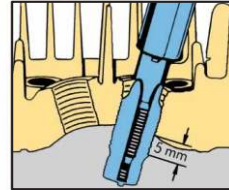
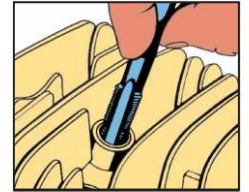

Этап 2

Защелкните торцевой инструмент D в ступенчатый метчик А и продолжайте крутить до тех пор, пока внешняя часть метчика не будет выступать на 5 мм от резьбы. Таким образом старая резьба удалится, а новая - врежется в течение одной операции.

Этап 3

Ступенчатый метчик А остается в резьбе. Сдвинуть фрезу В в метчик. Продолжать поворачивать, пока фреза не прекратит вырезать полностью. Полная усадка - когда резьба полностью будет внутри.

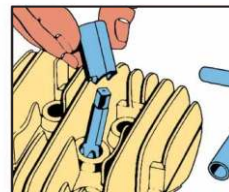
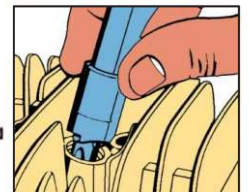

Этап 4

Вынуть опилки. Вкрутить втулку TIME-SERT вручную на несколько оборотов или, используя прорезной инструмент С. Изначально следует убедиться в наличии смазки.

Этап 5

Вкрутите втулку до тех пор, пока не установится плотно, используя смазанный инструмент С и торцевой инструмент D. При вкручивании сопротивление заметно возрастет. Продолжать вкручивать, пока сопротивление не спадет.

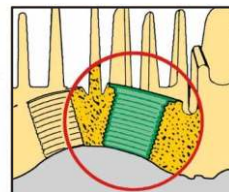
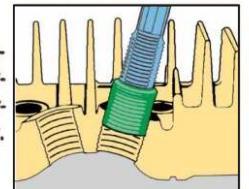

Этап 6

Починка завершена. Вкрученная резьба теперь установлена плотно и защищена от самостоятельного выкручивания

Набор для восстановления резьбы TIME-SERT

Для нарезания метрической резьбы со втулками инструментом

| Диаметр Ø х шаг х длина мм | Сост. | Артикул Набора | Артикул инструмента | | | |
|-------------------------------------|--------|--------------------|---------------------|---------------------|---------------------|------------------------------|
| | | | HSS Сверло А | Фреза В | HSS Метчик С | Прорезной инструмент D |
| M 4x0.7 x 6.0 M 4x0.7 x 8.0 | 5 5 | 0661 4 | 0661 408 0 | 0661 408 2 | 0661 408 1 | 0661 408 3 |
| M 5x0.8 x 7.6 M 5x0.8 x 10.0 | 5 5 | 0661 5 | 0661 508 0 | 0661 508 2 | 0661 508 1 | 0661 508 3 |
| M 6x1 x 9.4 M 6x1 x 12.0 | 5 5 | 0661 6 | 0661 610 | 0661 612 | 0661 611 | 0661 613 |
| M 7x1 x 10.0 M 7x1 x 14.0 | 5 5 | 0661 7 | 0661 710 | 0661 712 | 0661 711 | 0661 713 |
| M 8x1 x 11.7 | 10 | 0661 8 | 0661 810 | 0661 812 | 0661 811 | 0661 813 |
| M 8x1.25x11.7 M 8x1.25x16.2 | 5 5 | 0661 812 5 | 0661 812 50 | 0661 812 | 0661 812 51 | 0661 812 53 |
| M 9x1.25x13.0 M 9x1.25x18.0 | 5 5 | 0661 912 5 | 0661 912 50 | 0661 912 | 0661 912 51 | 0661 912 53 |
| M 10x1 x 15.0 | 10 | 0661 10 | 0661 101 0 | 0661 102 | 0661 101 | 0661 103 |
| M 10x1.25x15.0 M 10x1.25x20.0 | 5 5 | 0661 101 25 | 0661 101 250 | 0661 102 | 0661 101 251 | 0661 102 53 |
| M 10x1.5 x 14.0 M 10x1.5 x 20.0 | 5 5 | 0661 101 5 | 0661 101 50 | 0661 102 | 0661 101 51 | 0661 101 53 |
| M 11x1.25x22.0 | 10 | 0661 111 25 | 0661 111 250 | 0661 111 252 | 0661 111 251 | 0661 111 253 |
| M 11x1.5 x 16.0 M 11x1.5 x 22.0 | 5 5 | 0661 111 5 | 0661 111 50 | 0661 111 | 0661 111 51 | 0661 111 57 |
| M 12x1.5 x 16.3 M 12x1.5 x 24.0 | 5 5 | 0661 121 5 | 0661 121 50 | 0661 121 52 | 0661 121 51 | 0661 121 53 |
| M 12x1.75x16.2 M 12x1.75x24.0 | 5 5 | 0661 121 75 | 0661 121 750 | 0661 121 752 | 0661 121 751 | 0661 121 753 |
| M 14x1.5 x 16.0 M 14x1.5 x 26.0 | 5 5 | 0661 141 59 | 0661 141 51 | 0661 141 52 | 0661 141 53 | 0661 141 54 |
| M 16x1.5 x 12.7 M 16x1.5 x 24.0 | 5 5 | 0661 161 5 | 0661 161 50 | 0661 161 52 | 0661 161 51 | 0661 161 53 |
| M 16x2 x 24.0 M 16x2 x 32.0 | 5 5 | 0661 162 | 0661 162 0 | 0661 162 2 | 0661 162 1 | 0661 162 3 |
| M 18x1.5 x 18.3 M 18x1.5 x 27.0 | 5 5 | 0661 181 5 | 0661 181 50 | 0661 181 52 | 0661 181 51 | 0661 181 53 |



Метрическая резьба
Метрическая мелкая резьба

| Диаметр Ø х шаг х длина, мм | Артикул Сталь оцинк. |
|--|--|
| M 4x0.7 x 6.0 M 4x0.7 x 8.0 | 0663 4 60* 0663 4 80* |
| M 5x0.8 x 7.6 M 5x0.8 x 10.0 | 0663 5 76 0663 5 100 |
| M 6x1 x 9.4 M 6x1 x 12.0 | 0663 6 94 0663 6 120 |
| M 7x1 x 10.0 M 7x1 x 14.0 | 0663 7 100 0663 7 140 |
| M 8x1 x 11.7 | 0663 8 117 |
| M 8x1.25x11.7 M 8x1.25x16.2 | 0663 812 511 0663 812 516 |
| M 9x1.25x13.0 M 9x1.25x18.0 | 0663 912 513 0663 912 518 |
| M 10x1 x 6.2 M 10x1 x 9.0 M 10x1 x 15.0 | 0663 101 0663 101 90* 0663 10 150 |
| M 10x1.25x 9.0 M 10x1.25x15.0 M 10x1.25x20.0 | 0663 101 250* 0663 101 251 0663 101 252 |
| M 10x1.5 x 14.0 M 10x1.5 x 20.0 | 0663 101 514 0663 101 520 |
| M 11x1.25x22.0 | 0663 111 122* |

| Диаметр Ø х шаг х длина, мм | Артикул Сталь оцинк. |
|--|--|
| M 11x1.5 x 16.0 M 11x1.5 x 22.0 | 0663 111 516* 0663 111 522* |
| M 12x1.5 x 6.7 M 12x1.5 x 9.3 M 12x1.5 x 16.3 M 12x1.5 x 24.0 | 0663 121 567 0663 121 593 0663 121 516 0663 121 524 |
| M 12x1.75x16.2 M 12x1.75x24.0 | 0663 121 751 0663 121 752 |
| M 14x1.5 x 6.5 M 14x1.5 x 9.3 M 14x1.5 x 12.8 | 0663 141 565 0663 141 593 0663 141 512 |
| M 14x1.5 x 16.0 M 14x1.5 x 26.0 | 0663 141 516 0663 141 526 |
| M 16x1.5 x 7.0 M 16x1.5 x 12.7 M 16x1.5 x 24.0 | 0663 161 570* 0663 161 512* 0663 161 524* |
| M 16x2 x 24.0 M 16x2 x 32.0 | 0663 16 240* 0663 16 320* |
| M 18x1.5 x 10.0 M 18x1.5 x 18.3 M 18x1.5 x 27.0 | 0663 181 610* 0663 181 518* 0663 181 527* |

| Диаметр Ø х шаг х длина, мм | Артикул Нерж. сталь |
|------------------------------------|--|
| M 6x1 x 9.4 M 6x1 x 12.0 | 0663 06 94* 0663 06 120* |
| M 8x1.25x 11.7 M 8x1.25x 16.2 | 0663 081 211* 0663 081 216* |
| M 10x1.5 x 14.0 M 10x1.5 x 20.0 | 0663 011 514* 0663 011 520* |



Стальные втулки
Материал: 9SMn/Pb28K DIN 1651/668
Покрyтие: оцинкованная, пассивированные

Втулки из нержавеющей стали
Материал: 1.4301 (V2A) DIN 17440/1654

Набор для восстановления резьбы TIME-SERT 70 шт. M5x0,8/M6x1,0/M8x1,25/M10x1,5/M12x1,75

Комплект из 70 шт. для идеального ремонта и укрепления резьбы по стали, легким сплавам, цветным металлам, литью и твердым пластмассам
Идеально для ремонта стандартной метрической резьбы M5/M6/M8/M10/M12

Втулки и инструмент 5 типоразмеров с 2 - мя различными длинами втулок

Надежный ремонт резьбы, устойчивый к воздействию различных сред

Под воздействием давления становится непроницаемым уплотнением для воды, масла, других жидкостей и сжатых газов.



| | |
|------------------------|--------|
| Количество в комплекте | 70 шт. |
| Подходит для резьбы | M5-M12 |

Артикул 5964 096 171

Кол-во: 1

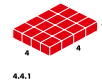

Инструкции

Высверлите, зазенкуйте и обрежьте лишнюю резьбу, затем вставьте и запрессуйте втулку.



| Комплектность набора арт. 5964 096 171 | | |
|--|--------------|------------|
| Наименование | Артикул | Количество |
| TIME-SERT® Сверло | 0661 508 0 | 1 |
| Метчик TIME-SERT® для втулок M5 | 0661 508 1 | 1 |
| Фреза TIME-SERT® для втулок M5 | 0661 508 2 | 1 |
| Инструмент резьбовой TIME-SERT® M5 x 0.8 | 0661 508 3 | 1 |
| TIME-SERT® Сверло | 0661 610 | 1 |
| Метчик TIME-SERT® Made of HSS M6 | 0661 611 | 1 |
| Фреза TIME-SERT® для втулок M6 | 0661 612 | 1 |
| Инструмент резьбовой TIME-SERT® M6 x 1 | 0661 613 | 1 |
| TIME-SERT® Сверло | 0661 812 50 | 1 |
| Метчик TIME-SERT® Made of HSS M8 | 0661 812 51 | 1 |
| Фреза TIME-SERT® для втулок M8 x 1 | 0661 812 | 1 |
| Инструмент резьбовой TIME-SERT® M8 x 1.25 | 0661 812 53 | 1 |
| TIME-SERT® Сверло | 0661 101 50 | 1 |
| Метчик TIME-SERT® Made of HSS M10 | 0661 101 51 | 1 |
| Фреза TIME-SERT® для втулок M10 x 1.5 | 0661 102 | 1 |
| Инструмент резьбовой TIME-SERT® M10 x 1.5 | 0661 101 53 | 1 |
| TIME-SERT® Сверло | 0661 121 750 | 1 |
| Метчик TIME-SERT® Made of HSS M12 | 0661 121 751 | 1 |
| Фреза TIME-SERT® для втулок M12 | 0661 121 752 | 1 |
| Инструмент резьбовой TIME-SERT® M12 x 1.75 | 0661 121 753 | 1 |
| Втулка резьбовая, оцинк. TIME-SERT® M5 x 0.8; Length 7.6 мм | 0663 5 76 | 5 |
| Втулка резьбовая, оцинк. TIME-SERT® M5 x 0.8; Length 10.0 мм | 0663 5 100 | 5 |

Комплектность набора арт. 5964 096 171

| Наименование | Артикул | Количество |
|---|---------------------|------------|
| Втулка резьбовая, оцинк. TIME-SERT® M6 x 1; Длина 9.4 мм | 0663 6 94 | 5 |
| Втулка резьбовая, оцинк. TIME-SERT® M6 x 1; Длина 12.0 мм | 0663 6 120 | 5 |
| Втулка резьбовая, оцинк. TIME-SERT® M8 x 1.25; Длина 11.7 мм | 0663 812 511 | 5 |
| Втулка резьбовая, оцинк. TIME-SERT® M8 x 1.25; Длина 16.2 мм | 0663 812 516 | 5 |
| Втулка резьбовая, оцинк. TIME-SERT® M10 x 1.5; Длина 14.0 мм | 0663 101 514 | 5 |
| Втулка резьбовая, оцинк. TIME-SERT® M10 x 1.5; Длина 20.0 мм | 0663 101 520 | 5 |
| Втулка резьбовая, оцинк. TIME-SERT® M12 x 1.75; Длина 16.2 мм | 0663 121 751 | 5 |
| Втулка резьбовая, оцинк. TIME-SERT® M12 x 1.75; Длина 24.0 мм | 0663 121 752 | 5 |



Набор для восстановления резьбы TIME-SERT® 42 шт. M6x1,0/M8x1,25/M10x1,5

Полный набор для ремонта поврежденной резьбы M6, M8, M10

- Метрическая резьба
- Втулки и инструмент 3 типоразмеров с 2 - мя различными длинами втулок

| | |
|------------------------|--------|
| Количество в комплекте | 42 шт. |
|------------------------|--------|

Артикул **0964 961 6**

Кол-во: 1

Применение



| Комплектность набора арт. 0964 961 6 | | |
|--|---------------------|------------|
| Наименование | Артикул | Количество |
| TIME-SERT® Сверло | 0661 101 50 | 1 |
| Метчик TIME-SERT® Made of HSS M10 | 0661 101 51 | 1 |
| Инструмент резьбовой TIME-SERT® M10 x 1.5 | 0661 101 53 | 1 |
| Фреза TIME-SERT® для втулок M10 x 1.5 | 0661 102 | 1 |
| TIME-SERT® Сверло | 0661 610 | 1 |
| Метчик TIME-SERT® Made of HSS M6 | 0661 611 | 1 |
| Фреза TIME-SERT® для втулок M6 | 0661 612 | 1 |
| Инструмент резьбовой TIME-SERT® M6 x 1 | 0661 613 | 1 |
| Фреза TIME-SERT® для втулок M8 x 1 | 0661 812 | 1 |
| TIME-SERT® Сверло | 0661 812 50 | 1 |
| Метчик TIME-SERT® Made of HSS M8 | 0661 812 51 | 1 |
| Инструмент резьбовой TIME-SERT® M8 x 1.25 | 0661 812 53 | 1 |
| Втулка резьбовая, оцинк. TIME-SERT® M10 x 1.5; 14.0 мм | 0663 101 514 | 5 |
| Втулка резьбовая, оцинк. TIME-SERT® M10 x 1.5; 20.0 мм | 0663 101 520 | 5 |
| Втулка резьбовая, оцинк. TIME-SERT® M6 x 1; 12.0 мм | 0663 6 120 | 5 |
| Втулка резьбовая, оцинк. TIME-SERT® M6 x 1; 9.4 мм | 0663 6 94 | 5 |
| Втулка резьбовая, оцинк. TIME-SERT® M8 x 1.25; 11.7 мм | 0663 812 511 | 5 |
| Втулка резьбовая, оцинк. TIME-SERT® M8 x 1.25; 16.2 мм | 0663 812 516 | 5 |

Метрическая резьба
Метрическая мелкая резьба

| Артикул | Номинальное Измерение | Длина L мм | (M X) | Ø d1 мм | h мм | Ø A мм | Ø B мм | C мм |
|---------------|-----------------------|------------|-------------|---------|------|--------|--------|------|
| 0663 4 60* | M 4 | 6.0 | M 4.8 x 0.7 | 5.5 | 0.75 | 4.2 | 5.8 | 1.7 |
| 0663 4 80* | M 4 | 8.0 | M 4.8 x 0.7 | 5.5 | 0.75 | 4.2 | 5.8 | 1.7 |
| 0663 5 76 | M 5 | 7.6 | M 5.9 x 0.8 | 7.0 | 0.75 | 5.05 | 7.1 | 1.8 |
| 0663 5 100 | M 5 | 10.0 | M 5.9 x 0.8 | 7.0 | 0.75 | 5.05 | 7.1 | 1.8 |
| 0663 6 94 | M 6 | 9.4 | M 7.2 x 1 | 8.0 | 0.75 | 6.25 | 8.1 | 1.8 |
| 0663 6 120 | M 6 | 12.0 | M 7.2 x 1 | 8.0 | 0.75 | 6.25 | 8.1 | 1.8 |
| 0663 7 100 | M 7x1 | 10.0 | M 8.25 x 1 | 8.8 | 0.75 | 7.35 | 8.9 | 1.9 |
| 0663 7 140 | M 7x1 | 14.0 | M 8.25 x 1 | 8.8 | 0.75 | 7.35 | 8.9 | 1.9 |
| 0663 8 117 | M 8x1 | 11.7 | M 9.2x1 | 10.0 | 0.75 | 8.2 | 10.7 | 2.1 |
| 0663 812 511 | M 8 | 11.7 | M 9.5x1.25 | 10.6 | 0.75 | 8.2 | 10.7 | 2.1 |
| 0663 812 516 | M 8 | 16.2 | M 9.5x1.25 | 10.6 | 0.75 | 8.2 | 10.7 | 2.1 |
| 0663 912 513 | M 9x1.25 | 13.0 | M 10.5x1.25 | 11.0 | 0.75 | 9.3 | 11.2 | 2.1 |
| 0663 912 518 | M 9x1.25 | 18.0 | M 10.5x1.25 | 11.0 | 0.75 | 9.3 | 11.2 | 2.1 |
| 0663 101 | M 10x1 | 6.2 | M 11.2x1 | 11.6 | 0.75 | 10.3 | 12.9 | 2.0 |
| 0663 101 90* | M 10x1 | 9.0 | M 11.2x1 | 11.6 | 0.75 | 10.3 | 12.9 | 2.0 |
| 0663 101 50 | M 10x1 | 15.0 | M 11.2x1 | 11.6 | 0.75 | 10.3 | 12.9 | 2.0 |
| 0663 101 250* | M 10x1.25 | 9.0 | M 11.5x1.25 | 12.6 | 0.75 | 10.3 | 12.9 | 2.2 |
| 0663 101 251 | M 10x1.25 | 15.0 | M 11.5x1.25 | 12.6 | 0.75 | 10.3 | 12.9 | 2.2 |
| 0663 101 252 | M 10x1.25 | 20.0 | M 11.5x1.25 | 12.6 | 0.75 | 10.3 | 12.9 | 2.2 |
| 0663 101 514 | M 10 | 14.0 | M 11.8x1.5 | 12.6 | 0.75 | 10.3 | 12.9 | 2.2 |
| 0663 101 520 | M 10 | 20.0 | M 11.8x1.5 | 12.6 | 0.75 | 10.3 | 12.9 | 2.2 |
| 0663 111 122* | M 11x1.25 | 22.0 | M 12.4x1.25 | 13.5 | 0.75 | 11.5 | 14.1 | 2.6 |
| 0663 111 516* | M 11x1.5 | 16.1 | M 12.9x1.5 | 13.5 | 0.75 | 11.5 | 14.1 | 2.1 |
| 0663 111 522* | M 11x1.5 | 22.2 | M 12.9x1.5 | 13.5 | 0.75 | 11.5 | 14.1 | 2.1 |
| 0662 121 250 | M 12x1.25 | 9.0 | M 13.6x1.25 | 14.0 | 0.75 | 12.1 | 14.1 | 2.1 |
| 0662 121 251 | M 12x1.25 | 15.0 | M 13.6x1.25 | 14.0 | 0.75 | 12.1 | 14.1 | 2.1 |
| 0663 121 567 | M 12x1.5 | 6.7 | M 13.9x1.5 | 15.0 | 0.75 | 12.3 | 15.1 | 2.1 |
| 0663 121 593 | M 12x1.5 | 9.2 | M 13.9x1.5 | 15.0 | 0.75 | 12.3 | 15.1 | 2.1 |
| 0663 121 516 | M 12x1.5 | 16.3 | M 13.9x1.5 | 15.0 | 0.75 | 12.3 | 15.1 | 2.1 |
| 0663 121 524 | M 12x1.5 | 24.0 | M 13.9x1.5 | 15.0 | 0.75 | 12.3 | 15.1 | 2.1 |
| 0663 121 751 | M 12 | 16.2 | M 14.2x1.75 | 15.0 | 0.75 | 12.7 | 15.4 | 2.8 |
| 0663 121 752 | M 12 | 24.0 | M 14.2x1.75 | 15.0 | 0.75 | 12.7 | 15.4 | 2.8 |
| 0662 141 250 | M 14x1.25 | 7.0 | M 15.6x1.25 | 16.0 | 0.75 | 14.0 | 16.2 | 2.8 |
| 0662 141 251 | M 14x1.25 | 8.0 | M 15.6x1.25 | 16.0 | 0.75 | 14.0 | 16.2 | 2.8 |
| 0662 141 252 | M 14x1.25 | 9.4 | M 15.6x1.25 | 16.0 | 0.75 | 14.0 | 16.2 | 2.8 |
| 0662 141 253 | M 14x1.25 | 11.0 | M 15.6x1.25 | 16.0 | 0.75 | 14.0 | 16.2 | 2.8 |
| 0662 141 254 | M 14x1.25 | 15.0 | M 15.6x1.25 | 16.0 | 0.75 | 14.0 | 16.2 | 2.8 |
| 0662 141 255 | M 14x1.25 | 16.8 | M 15.6x1.25 | 16.0 | 0.75 | 14.0 | 16.2 | 2.8 |
| 0663 141 565 | M 14x1.5 | 6.5 | M 15.9x1.5 | 17.0 | 0.75 | 14.7 | 17.1 | 2.8 |
| 0663 141 593 | M 14x1.5 | 9.3 | M 15.9x1.5 | 17.0 | 0.75 | 14.7 | 17.1 | 2.8 |
| 0663 141 512 | M 14x1.5 | 12.8 | M 15.9x1.5 | 17.0 | 0.75 | 14.7 | 17.1 | 2.8 |
| 0663 141 516 | M 14x1.5 | 16.0 | M 15.9x1.5 | 17.0 | 0.75 | 14.7 | 17.1 | 2.8 |
| 0663 141 526 | M 14x1.5 | 26.0 | M 15.9x1.5 | 17.0 | 0.75 | 14.7 | 17.1 | 2.8 |
| 0663 161 570* | M 16x1.5 | 7.0 | M 17.8x 1.5 | 18.5 | 0.75 | 16.7 | 19.0 | 2.9 |
| 0663 161 512* | M 16x1.5 | 12.7 | M 17.8x 1.5 | 18.5 | 0.75 | 16.7 | 19.0 | 2.9 |
| 0663 161 524* | M 16x1.5 | 24.0 | M 17.8x 1.5 | 18.5 | 0.75 | 16.7 | 19.0 | 2.9 |
| 0663 16 240* | M 16 | 24.0 | M 18.8x 2 | 19.8 | 0.75 | 16.7 | 20.0 | 2.9 |
| 0663 16 320* | M 16 | 32.0 | M 18.8x 2 | 19.8 | 0.75 | 16.7 | 20.0 | 2.9 |
| 0663 181 610* | M 18x1.5 | 10.0 | M 19.9x1.5 | 20.5 | 0.75 | 18.3 | 21.3 | 3.5 |
| 0663 181 518* | M 18x1.5 | 18.3 | M 19.9x1.5 | 20.5 | 0.75 | 18.3 | 21.3 | 3.5 |
| 0663 181 527* | M 18x1.5 | 27.0 | M 19.9x1.5 | 20.5 | 0.75 | 18.3 | 21.3 | 3.5 |
| 0663 06 94* | M 6 V2A | 9.4 | M 7.2x1 | 8.0 | 0.75 | 6.25 | 8.1 | 1.8 |
| 0663 06 120* | M 6 V2A | 12.0 | M 7.2x1 | 8.0 | 0.75 | 6.25 | 8.1 | 1.8 |
| 0663 081 211* | M 8 V2A | 11.7 | M 9.5x1.25 | 10.6 | 0.75 | 8.2 | 10.7 | 2.1 |
| 0663 081 216* | M 8 V2A | 16.2 | M 9.5x1.25 | 10.6 | 0.75 | 8.2 | 10.7 | 2.1 |
| 0663 011 514* | M 10 V2A | 14.0 | M 11.8x1.5 | 12.6 | 0.75 | 10.3 | 12.9 | 2.2 |
| 0663 011 520* | M 10 V2A | 20.0 | M 11.8x1.5 | 12.6 | 0.75 | 10.3 | 12.9 | 2.2 |

Спецификация

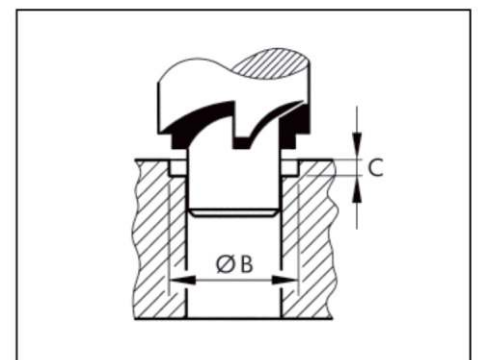
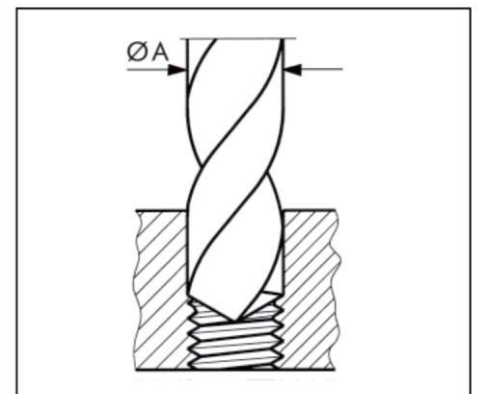
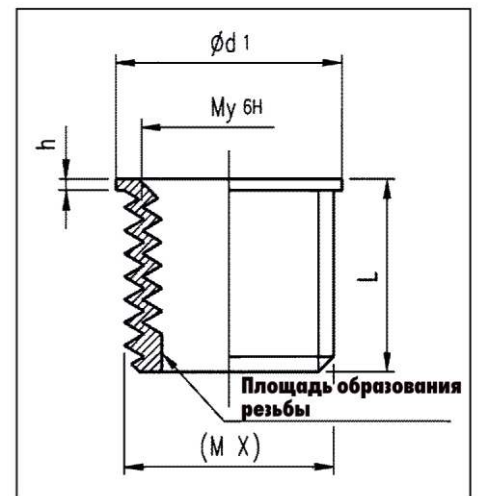

Прочность на разрыв

Отрывное усилие зависит от места выполнения работ (в области краев и т.д.) и материала. Тесты, проведенные в лаборатории Würth, показали, что в большинстве случаев средства для ремонта резьбы Time-Sert соответствуют размерам оригинальной резьбы и идентичны оригинальной прочности.

Стальные втулки

Материал: 9S Mn / Pb28 K DIN 1651/668
Покрытие: оцинкованная, пассивированные

Втулки из нержавеющей стали

Материал: 1.4301 (V2A) DIN 17440/1654

Набор ремонта для свечей зажигания TIME-SERT®

Набор ремонта для свечей зажигания TIME-SERT® M10x1

| Размер Тип | Артикул набора | Длина штука Артикул | Артикул инструмента | | | |
|--|-------------------|-------------------------------------|--------------------------|--------------------------|--------------------------|---|
| | | | HSS Сверло А | Фреза В | HSS Метчик С | Прорезной инструмент D |
| M 10x 1 For flat seal, steel copper-plated | 0661 010 1 | L 9.0 мм. 0662 101 09 5 шт. | 0661 010 10 1 шт. | 0661 010 11 1 шт. | 0661 010 12 1 шт. | 0661 010 13 0661 010 14 1 шт. |
| | | L 15.0 мм. 0662 101 015 5 шт. | | | | |



Набор ремонта для свечей зажигания TIME-SERT® M12x1,25

| Размер Тип | Артикул набора | Длина штука Артикул | Артикул инструмента | | | |
|---|-------------------|-------------------------------------|---------------------------|---------------------------|---------------------------|---|
| | | | HSS Сверло А | Фреза В | HSS Метчик С | Прорезной инструмент D |
| M 12x 1.25 For flat seal, steel copper-plated | 0661 012 125 | L 9.0 мм. 0662 121 250 5 шт. | 0661 012 150 1 шт. | 0661 012 151 1 шт. | 0661 012 152 1 шт. | 0661 012 153 0661 012 153 1 шт. |
| | | L 15.0 мм. 0662 121 251 5 шт. | | | | |



Набор ремонта для свечей зажигания TIME-SERT® M14x1,25

| Размер Тип | Артикул набора | Длина штука Артикул | Артикул инструмента | | | |
|---|-------------------|---------------------------|---------------------------|---------------------------|---------------------------|---|
| | | | HSS Сверло А | Фреза В | HSS Метчик С | Прорезной инструмент D |
| M 14x 1.25 For flat seal, steel copper-plated | 0661 014 125 | Таблица ниже | 0661 014 250 1 шт. | 0661 014 254 1 шт. | 0661 014 252 1 шт. | 0661 014 253 0661 014 253 1 шт. |
| | | | | | | |



Втулка резьбовая для ремонта свечей зажигания TIME-SERT®

| | | | | | |
|------------------------------------|------------------------------------|------------------------------------|-------------------------------------|-------------------------------------|--------------------------------------|
| L 7.0 mm 0662 141 250 25 шт. | L 8.0 mm 0662 141 251 25 шт. | L 9.4 mm 0662 141 252 25 шт. | L 11.0 mm 0662 141 253 25 шт. | L 15.0 mm 0662 141 254 25 шт. | L 16.8 mm. 0662 141 255 25 шт. |
|------------------------------------|------------------------------------|------------------------------------|-------------------------------------|-------------------------------------|--------------------------------------|

Оптимально подходит для набора 0661 014 125

Втулка резьбовая для ремонта свечей зажигания TIME-SERT®

Для плоского или конического уплотнительного соединения

- Надежная фиксация и на слабых стенках отверстия
- Подходит для ремонта резьбы тонкостенных деталей
- Плотно герметично фиксируется
- Самоконтрящаяся
- Точно позиционируется в отверстии



| | |
|----------|-------|
| Материал | Сталь |
|----------|-------|

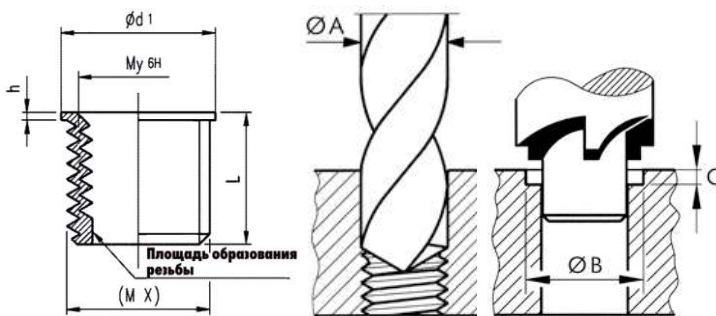

| Номинальный диаметр x шаг | Длина (L) | Design | Surface | Артикул | Кол-во |
|---------------------------|-----------|-------------------------|---------------------|---------------------|--------|
| M10 x 1 | 9 мм | Для плоского уплотнения | Медное покрытие | 0662 101 09 | 10/25 |
| M10 x 1 | 15 мм | Для плоского уплотнения | Медное покрытие | 0662 101 015 | 10/25 |
| M12 x 1.25 | 9 мм | Для плоского уплотнения | Медное покрытие | 0662 121 250 | 10/25 |
| M12 x 1.25 | 15 мм | Для плоского уплотнения | Медное покрытие | 0662 121 251 | 10/25 |
| M14 x 1.25 | 7 мм | Для плоского уплотнения | Медное покрытие | 0662 141 250 | 10/25 |
| M14 x 1.25 | 8 мм | Для плоского уплотнения | Медное покрытие | 0662 141 251 | 10/25 |
| M14 x 1.25 | 9.4 мм | Для плоского уплотнения | Медное покрытие | 0662 141 252 | 10/25 |
| M14 x 1.25 | 11 мм | Для плоского уплотнения | Медное покрытие | 0662 141 253 | 10/25 |
| M14 x 1.25 | 15 мм | Для плоского уплотнения | Медное покрытие | 0662 141 254 | 10/25 |
| M14 x 1.25 | 15.8 мм | Для конического уплотн. | Серебряное покрытие | 0662 914 125 | 25 |
| M14 x 1.25 | 16.8 мм | Для плоского уплотнения | Медное покрытие | 0662 141 255 | 10/25 |

Применение

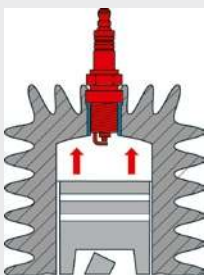

Обеспечивает герметичность

ДЛЯ ЗАМЕТОК

